

RC

1/10th SCALE  
R/C CAR BODY PARTS SET

## SUBARU XV

注意!  
CAUTION

- このボディのホイールベースは257mmです。ハイ・ポジションタイプ(車高・高)シャーシ仕様をお勧めします。
- This body features a wheelbase of 257mm. Use of a chassis with high ground clearance setup is recommended.

1 ボディの切り取り  
Trimming

★ボディマウントの位置に合わせ、取り付け穴(6~6.5mm)を開けてください。  
★Make two 6-6.5mm holes, matching the position of front body mount.

★アンテナを立てる場合は位置に合わせて穴(6mm)を開けてください。  
★Make 6mm hole, matching the position of antenna.

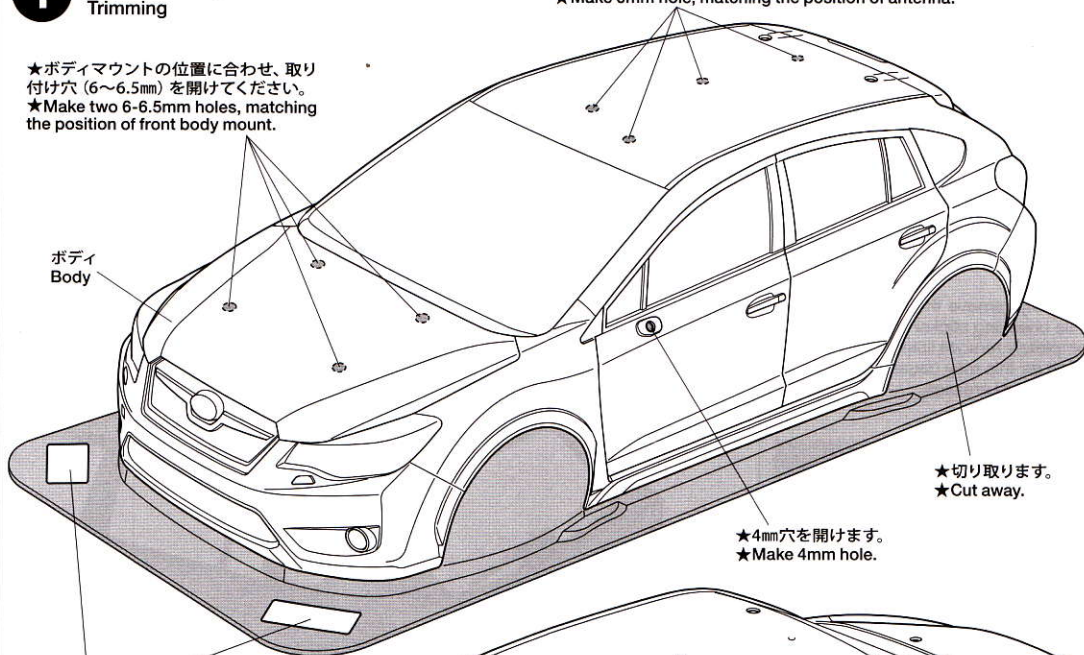
ボディ  
Bodyナンバープレート  
License plates★切り取ります。  
★Cut away.★4mm穴を開けます。  
★Make 4mm hole.★ボディマウント用穴  
(6~6.5mm)を開けます。  
★Make 6-6.5mm holes.★切り取ります。  
★Cut away.★4mm穴を開けます。  
★Make 4mm hole.

## ⚠ 注意

- このキットは組み立てモデルです。作る前にならず説明書を最後までお読みください。また、小学生などの低年齢の方が組み立てるときは、保護者の方もお読みください。
- 工具の使用には十分注意してください。特にニッパーやナイフなど刃物によるケガや事故に注意してください。
- 接着剤や塗料は、使用する前にそれぞれの注意書きをよく読み、指示に従って正しく使用してください。また、使用するときには室内の換気に十分注意してください。
- 小さなお子様のいる場所での作業はしないでください。工具にさわったり、小さなパーツの飲み込みや、ビニール袋をかぶっての窒息など危険な状況が考えられます。プラくずもきちんとかたづけしてください。

## ⚠ CAUTION

- Read carefully and fully understand the instructions before commencing assembly.
- When assembling this kit, tools including knives are used. Extra care should be taken to avoid personal injury.
- Read and follow the instructions supplied with paints and/or cement, if used (not included in kit).
- Keep out of reach of small children. Children must not be allowed to put any parts in their mouths, or pull vinyl bags over their heads. Sensibly dispose of the leftover parts immediately.

1

《ボディの切り取り》  
Trimming



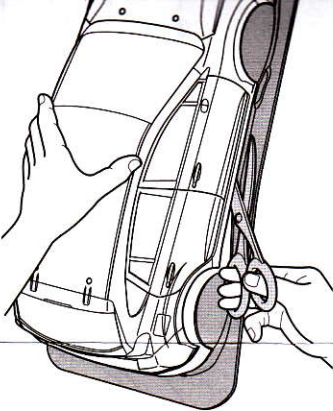

★ハサミやカッターナイフで切り取ります。  
★Cut off using scissors or a modeling knife.

## 2

このマークは塗装指示のマークです。ボディの塗装にはポリカーボネート用塗料で内側から塗装してください。ミラーなどのプラスチック部品の塗装にはプラスチック用塗料をお使いください。  
This mark denotes numbers for Tamiya Paint colors. Paint body from inside using polycarbonate paints. Paint plastic parts (side mirrors) using plastic paint.

### 《ポリカーボネート用タミヤカラー》 TAMIYA POLYCARBONATE PAINTS

ボディカラー PS-61 ●メタリックオレンジ / Metallic Orange  
PS-5 ●ブラック / Black  
PS-31 ●スモーク / Smoke

### 《プラスチック用タミヤカラー》 TAMIYA PLASTIC PAINTS

TS ●メタリックオレンジ (限定色) / Metallic Orange (Limited Edition Color)  
TS-29 ●セミグロスブラック / Semi Gloss Black

### 《塗装する前に》 Preparing body for painting

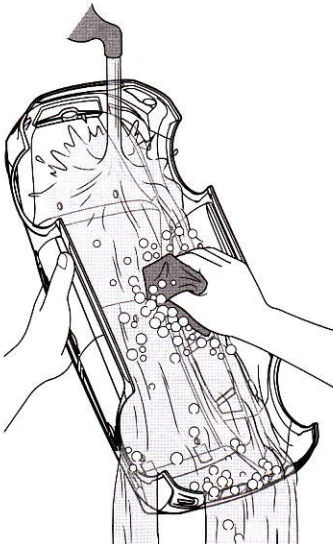

★塗装前に中性洗剤で油気をおとします。水洗いをして洗剤分を洗い流して乾かしてください。  
★Wash the body thoroughly with detergent in order to remove any oil, then rinse well and allow to air dry.

**TAMIYA COLOR**  
ポリカーボネートスプレー(ミニ) クリアーボディ用スプレー塗料です。軽く仕上がりが、衝突などにもはがれにくいのが特徴。ピン入り塗料の上に重ね塗りができます。

## 2 ボディの塗装 Painting body

★A～Fはマスキール番号です。  
★A～F denotes number of masking sticker.

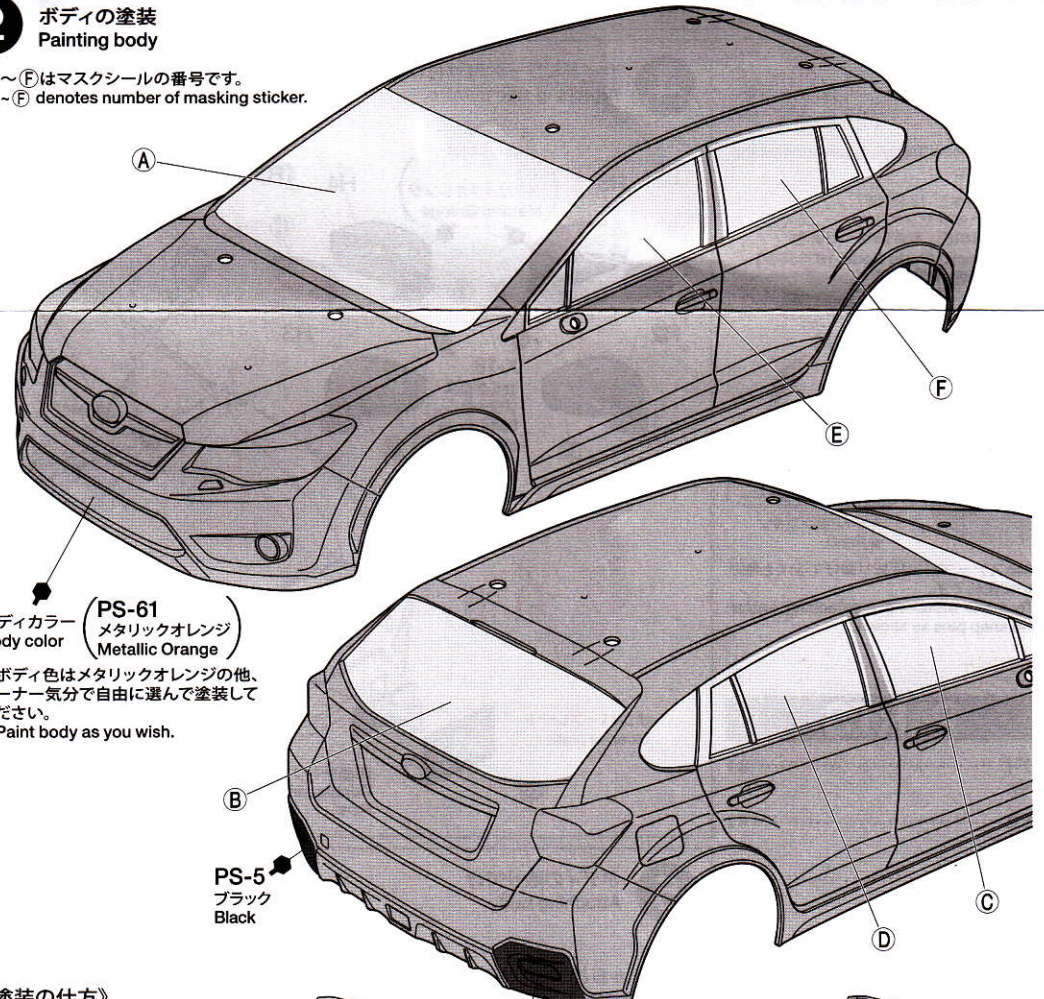

ボディカラー (PS-61) ●メタリックオレンジ / Metallic Orange

★ボディ色はメタリックオレンジの他、オーナー気分で自由に選んで塗装してください。  
★Paint body as you wish.

PS-5 ●ブラック / Black

### 《塗装の仕方》 How to paint

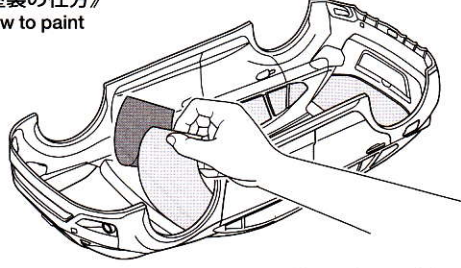

① ★ボディを中性洗剤で洗い、よく乾かした後、マスキールを切り出し、ボディ内側のウィンドウ部に貼ります。  
★Wash the body thoroughly with detergent then allow to air dry. Cut out masking stickers and mask off window areas from inside.

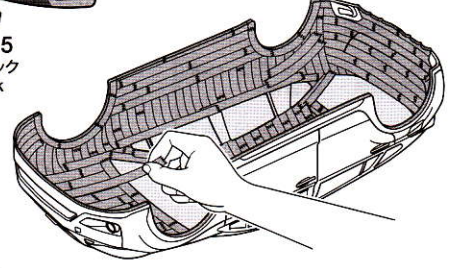

PS-5 ●ブラック / Black

② ★ブラックで塗装する以外の部分を別売のマスキングテープでマスキングします。  
★Mask off areas to be painted body color with separately available masking tape.

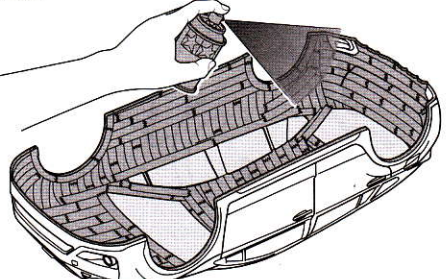

③ ★ボディを内側からPS-5(ブラック)で塗装します。スプレー塗装はボディから30cmほどはなし、一度に塗らず数回に分けて塗ります。  
★Paint body with Black (PS-5). Apply thin layer of spray paint 2-3 times keeping 30cm distance from body.

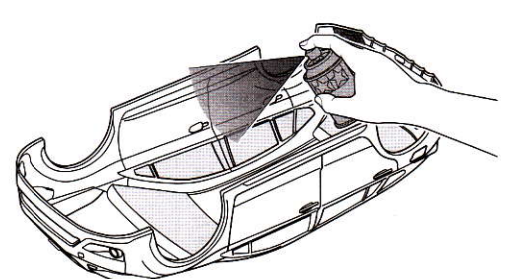

④ ★ブラックが乾いたらウィンドウ以外のマスキングテープをはがし、ボディ全体をボディ色で塗装します。  
★After black paint has dried, remove masking tape but keep windows masked off and paint body with body color.

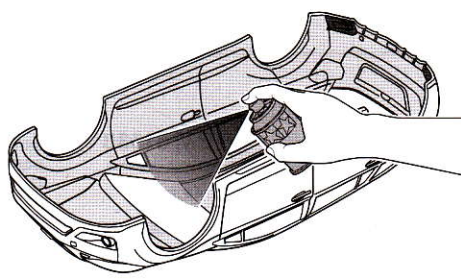

⑤ ★ウィンドウ部分のマスキングシールをはがし、お好みでPS-31(スモーク)で塗装します。  
★Remove masking stickers from window areas, then paint windows with Smoke (PS-31).

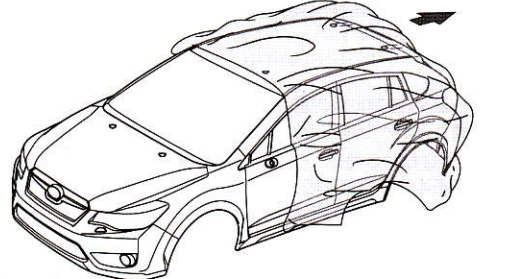

⑥ ★塗装が乾いたら、ボディ表面の保護フィルムもはがしてください。  
★After completion of painting, remove protective film.



3

## 《ステッカーの貼り方》

①できるだけ余白を残さずに、印刷された部分を切り抜いてください。番号のついたステッカーは切りとってしまうとまちがえやすいので貼る順に切りとってください。

②台紙の端の部分の部分を少し切りとり指定された場所に貼りあわせてください。台紙をつけたまま位置をあわせてください。

③少しずつ台紙をはがしながら場所がずれたり、ステッカーの中に気泡が残ったりしないように注意しながら貼っていきます。

台紙を一度に全部はがしてはることは、しわがでたり気泡が残ったりする原因となります。

## Stickers

① Cut along the edges as close as possible to cut the sticker from the sheet. Cut out stickers in numbered order to prevent confusion.

② Slightly peel away one end of the lining and position the sticker on the body.

③ Slowly remove the remaining lining while checking sticker position. Do not completely remove lining prior to application as this may cause unwanted air bubbles and creases.

4

## 《ナンバープレート》

## License plates

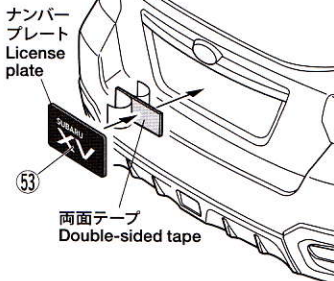

5

## 《ホイール》

## Wheel

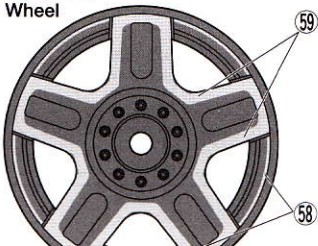

3

マーキング  
Markings

★マークは番号順に貼ってください。  
★Apply stickers in numbered order.

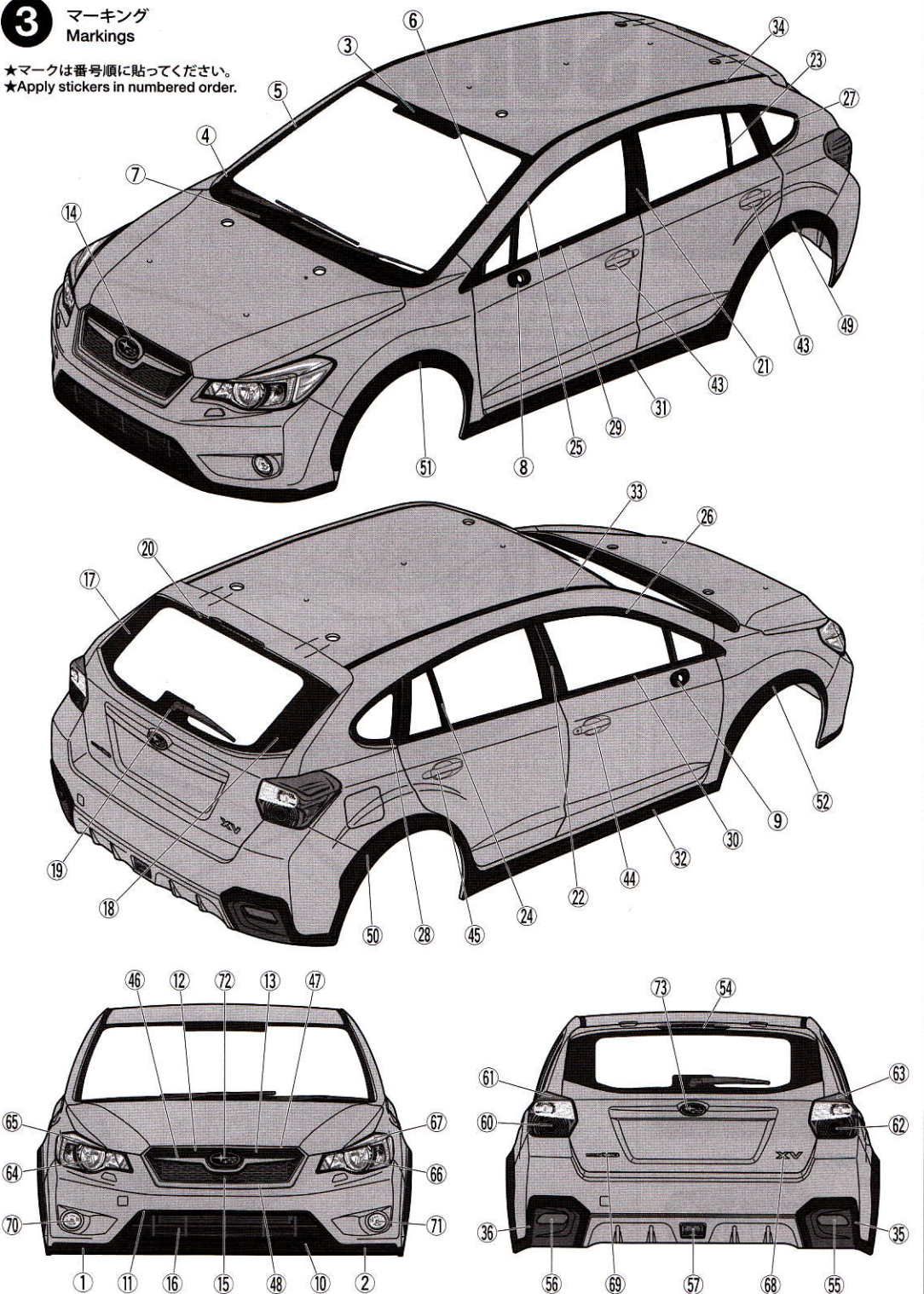



★このボディに合うホイールは、カスタマーサービスで取り扱っております。お問い合わせください。

★Ask your local Tamiya dealer for availability of wheels.

ホイール (4本) 19335687  
(26mm幅・オフセット2)  
税込価格861円 (本体価格・820円)  
Wheels (4pcs.) (Parts Code: 19335687)  
(26mm Width, Offset 2)

《スナップピンの折り曲げ》  
Modifying snap pins

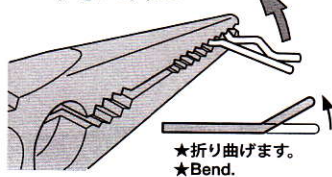

★折り曲げます。  
★Bend.

★6mmスナップピンは折り曲げておくと取り扱いに便利です。  
★To make attaching / detaching easier, bend snap pins as shown.

**PARTS**

ボディ .....×1  
Body

H部品 .....×1  
H Parts

ステッカー .....×1  
Sticker

マスキングシール .....×1  
Masking sticker

《金具袋詰》  
METAL PARTS BAG

6mmスナップピン.....×8  
Snap pin

スナップピン(小).....×2  
Snap pin (small)

3mmOリング.....×2  
O-ring

両面テープ .....×1  
Double-sided tape

**部品請求について**

★部品をなくしたり、こわした方は、カスタマーサービス取次店でご注文いただけます。また、当社カスタマーサービスに直接ご注文する場合は、下記の方法でご注文することができます。

①《郵便振替のご利用法》  
郵便局の払込用紙の通信欄に下のリストを参考にITEM番号、スケール、製品名、部品名、部品コード、数量を必ずご記入ください。振込人住所欄にはお電話番号もお書きいただき、口座番号・00810-9-1118、加入者名・(株)タミヤでお振込ください。

②《代金引換のご利用法》  
パーツ代金に加えて代引き手数料 (315円) をご負担いただければ、電話またはホームページより代金引換によるご注文をお受けいたします。

《住所》  
〒422-8610 静岡県駿河区恩田原3-7  
株式会社タミヤ カスタマーサービス係  
《お問い合わせ番号》  
静岡 054-283-0003  
東京 03-3899-3765 (静岡へ自動転送)

●タミヤ・ホームページアドレス  
[www.tamiya.com](http://www.tamiya.com)



**4 サイドミラーの取り付け**  
Attaching side mirrors

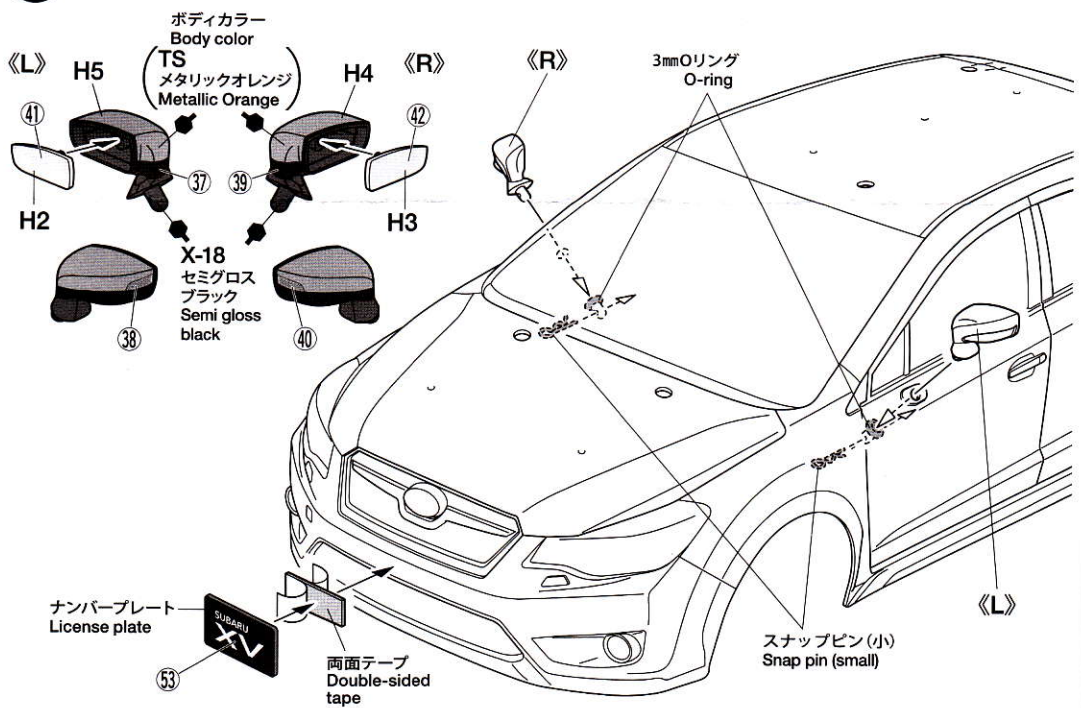

**5 ボディの取り付け**  
Attaching body

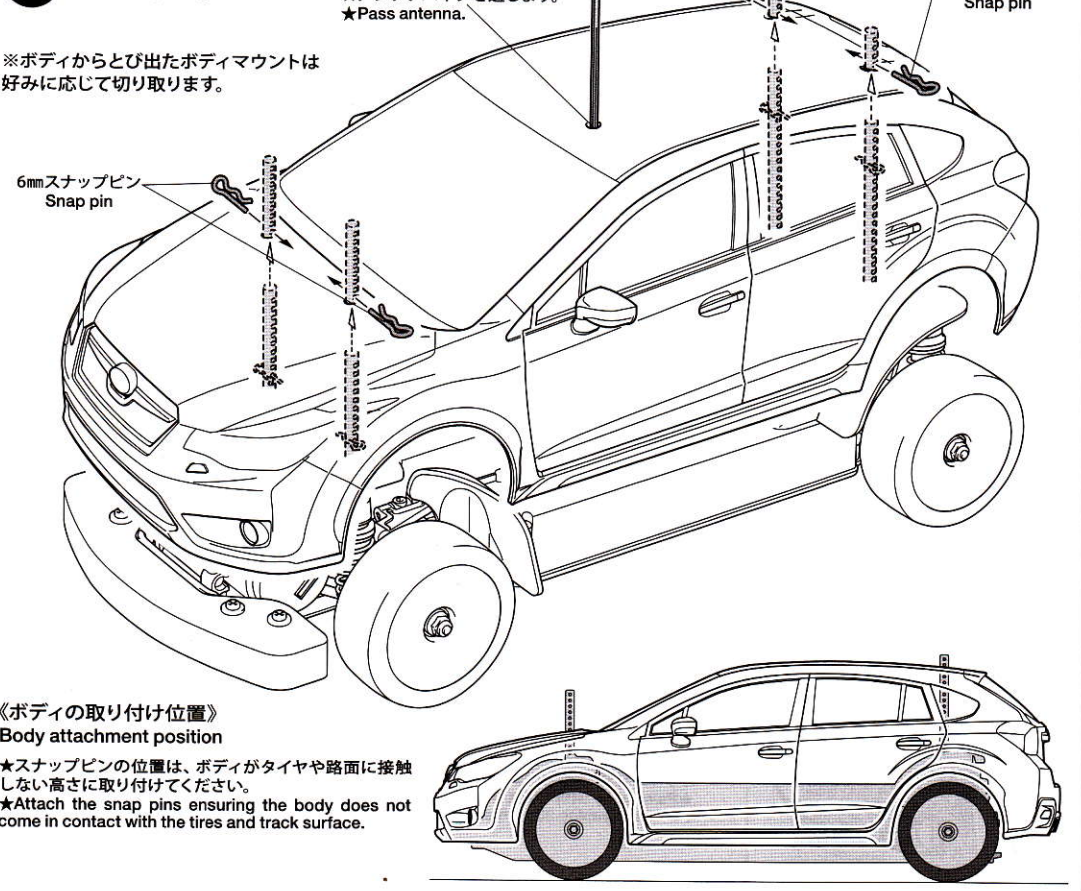

《ボディの取り付け位置》  
Body attachment position

★スナップピンの位置は、ボディがタイヤや路面に接触しない高さに取り付けてください。  
★Attach the snap pins ensuring the body does not come in contact with the tires and track surface.

**SUBARU XV**

ITEM 51533

★価格は2012年6月現在のものです。予告なく変更となる場合があります。

部品名	税込価格	本体価格	送料	部品コード
ボディ.....	2,646円	(2,500円)	-	11825775
Hパーツ.....	462円	(440円)	-	19000365
6mmスナップピン(10個).....	262円	(250円)	-	19805702
ステッカー、マスキングシール.....	1,260円	(1,200円)	-	19495777
ボディ説明図.....	315円	(300円)	-	11053625
SP.197 スナップピン(小・5個、大・10個).....	210円	(200円)	90円	50197
AO-5042 3mmOリング(黒・10個).....	105円	(100円)	140円	84195

**AFTER MARKET SERVICE CARD**

When purchasing replacement parts, please take or send this form to your local Tamiya dealer so that the parts required can be correctly identified. Please note that specifications, availability and price are subject to change without notice.

Parts code	ITEM 51500
11825775.....	Body
19000365.....	H Parts
19805702.....	6mm Snap Pin (10pcs.)
19495777.....	Sticker & Masking Sticker
11053625.....	Body Set Instructions
50197.....	Snap Pin (Small x5, Large x10)
84195.....	3mm O-Ring (10pcs.)

51533 Subaru XV Body (11053625)